

RESMED

HumidAire 2i™ Käyttöohje

Suomi

Suomi

Sisältö

Johdanto	1
Selitykset	1
Käyttäjän/omistajan vastuu	1
Hoitoa koskevat tiedot	2
Käyttötarkoitus	2
Vasta-aiheet	2
Varotoimet	2
HumidAire 2i	4
HumidAire 2i -laitteen osat	4
Käyttöönotto	5
HumidAire 2i -laitteen käyttöönotto	5
Laitteen käyttäminen	9
Hoidon aloittaminen	9
Hoidon lopettaminen	11
Hyödyllisiä vihjeitä	12
Puhdistus ja huolto	13
Huolto	17
Vianetsintä	17
Tekniset tiedot	19
Rajoitettu takuu	21

Johdanto

ResMed HumidAire 2i™ on tarkoitettu kostuttamaan hengitysteihin johdettava ilma käytettäessä jatkuvaa positiivista hengitystiepainehoitoa (CPAP), automaattista positiivista hengitystiepainehoitoa (APAP) ja bilevel-hoitoa.

Hoidon aikana voi esiintyä nenän tukkoisuutta tai nenän, suun tai kurkun kuivumista. Näitä oireita aiheuttavat kuiva ilmasto, alhainen ilman lämpötila, CPAP-, APAP tai bilevel-laitteelta tuleva ilmavirtaus ja suuvuoto. Kosteaa ilmaa helpottaa kuivumisen oireita ja voi tehdä hoidosta miellyttävämpää.

HumidAire 2i on suunniteltu muodostamaan lämmitetyllä ilmankostutuksella varustettu yksikkö liitettynä CPAP-, APAP- tai bilevel-laitteeseen.

Selitykset

Tämän käyttöohjeen marginaaleissa on termejä ja symboleja, joiden tarkoituksena on kiinnittää käyttäjän huomio joihinkin erityisiin ja tärkeisiin tietoihin.



VAROITUS

Varoittaa loukkaantumisen mahdollisuudesta.



HUOMIO

Viittaa tietoihin, jotka ovat tärkeitä laitteen käyttöturvallisuuden ja käytön tehokkuuden varmistamiseksi.

Huomautus: Viittaa hyödyllisiin lisätietoihin.

Käyttäjän/omistajan vastuu

Tämän laitteen käyttäjä tai omistaja on yksin vastuussa henkilö- tai omaisuusvahingoista, jotka aiheutuvat seuraavista seikoista:

- laitteistoa ei ole käytetty sen mukana tulleiden käyttöohjeiden mukaisesti
- laitteistoa on huollettu tai muutettu annettujen ohjeiden vastaisesti tai laitteistoa on huoltanut tai muuttanut joku muu kun ResMedin valtuuttama huoltohenkilö.

Lue tämä käyttöohje huolellisesti ennen kuin alat käyttää laitteistoa.

Hoitoa koskevat tiedot

Käyttötarkoitus

HumidAire 2i on tarkoitettu kostuttamaan tiettyjen ResMed CPAP -, APAP- ja bilevel-laitteiden antamaa ilmaa. Katso aina käytettävän laitteen käyttöohjeesta, soveltuuko se käytettäväksi yhdessä HumidAire 2i -laitteen kanssa.

HumidAire 2i on tarkoitettu saman potilaan toistuvaan käyttöön kotiloissa ja useamman potilaan toistuvaan käyttöön sairaalassa/hoitolaitoksessa. Tarkempia tietoja saat laitteiden myyjältä tai ResMed-edustajalta.

HumidAire 2i on tarkoitettu käytettäväksi vain lääkärin suosituksesta.

Vasta-aiheet

HumidAire 2i -laitteistoa ei saa käyttää, jos potilaan ylemmät ilmatiet on ohitettu. Katso myös muiden käytettävien laitteiden käyttöohjeista tiedot CPAP-, APAP- ja bilevel- hoitoon liittyvistä kontraindikaatioista.

Varotoimet

Seuraavassa on luettelo yleisistä varotoimista. Erityisvaroitukset on merkitty niihin liittyvien ohjeiden yhteyteen tässä käyttöoppaassa.



VAROITUS

- Käytä HumidAire 2i -laitteistoa vain tässä käyttöohjeessa esitettyyn käyttötarkoitukseen.
- HumidAire 2i on tarkoitettu käytettäväksi vain ResMedin CPAP-, APAP- tai bilevel- laitteiden kanssa. Älä käytä HumidAire 2i -laitetta minkään muiden laitteiden kanssa.
- HumidAire 2i on tarkoitettu käytettäväksi vain tässä käyttöohjeessa mainittujen ilmaletkujen ja lisävarusteiden kanssa. Jos laitteen kanssa käytetään muita ilmaletkuja tai lisävarusteita, siitä voi aiheutua vaarallisia seurauksia potilaalle tai laitevaurioita.
- HumidAire 2i -kostuttimen letkut on tarkoitettu yhden potilaan käyttöön eikä niitä saa käyttää toisella potilaalla. Näin vältetään tartuntavaaralta.
- Sijoita HumidAire 2i -laite aina alemmaksi kuin potilas on. Jos laite sijoitetaan potilaan tasolle tai hänen yläpuolelleen, ilmaletkuihin ja maskiin voi valua lämmitettyä vettä.
- Käyttäjä ei saa purkaa HumidAire 2i -liitäntäasemaa. Kotelon sisällä ei ole käyttäjän huollettavia osia. Korjauksia ja laitteen sisäpuolella tehtäviä huoltotoimenpiteitä saa tehdä vain valtuutettu huoltohenkilö.
- Ole varovainen, kun käsittelet HumidAire 2i -laitetta. Vesisäiliössä oleva vesi voi olla kuumaa.

- Jos HumidAire 2i -liitäntäaseman päälle kaatuu vahingossa jotain nestettä, irrota CPAP-, APAP- tai bilevel-laitteen virtajohto pistorasiasta, valuta neste liitäntäasemasta ja anna sen kuivua ennen kuin käytät laitetta uudelleen.
- Vesisäiliö ei saa olla liitettynä liitäntäasemaan, kun HumidAire 2i -laitetta kuljetetaan kantolaukussa. Aseta vesisäiliö kantolaukussa sille varattuun paikkaan.
- Varmista, että vesisäiliö on tyhjä ja täysin kuiva ennen kuin aiot kuljettaa HumidAire 2i -laitteen.
- Älä käytä HumidAire 2i -laitetta, jos CPAP-, APAP- tai bilevel-laitteen virtajohto tai pistoke on rikkiäinen.
- Jos laite on asetettu potilaan yläpuolelle ja se pääsee kaatumaan tai jos letkuun kertyy kondensoitunutta vettä, on vaarana, että maski täyttyy vedellä. HumidAire 2i -laitteen käytössä on siksi noudatettava erityistä varovaisuutta silloin, kun potilas ei pysty itse valvomaan hengitystään tai ottamaan maskia pois kasvoiltaan esimerkiksi halvauksen takia. Laitetta käytettäessä on aina punnittava siihen liittyviä riskejä ja etuja.
- Älä käytä HumidAire 2i -laitetta, jos se ei toimi kunnolla tai jos jokin sen osa on pudonnut tai mennyt rikki.
- Katso, ettei virtajohto joudu kosketuksiin kuumien pintojen kanssa.
- Älä pudota tai laita mitään laitteen aukkoihin tai letkuihin.
- Älä käytä HumidAire 2i -laitetta herkästi syttyvien tai räjähtävien materiaalien tai aineiden läheisyydessä.

HumidAire 2i

HumidAire 2i -laitteen osat

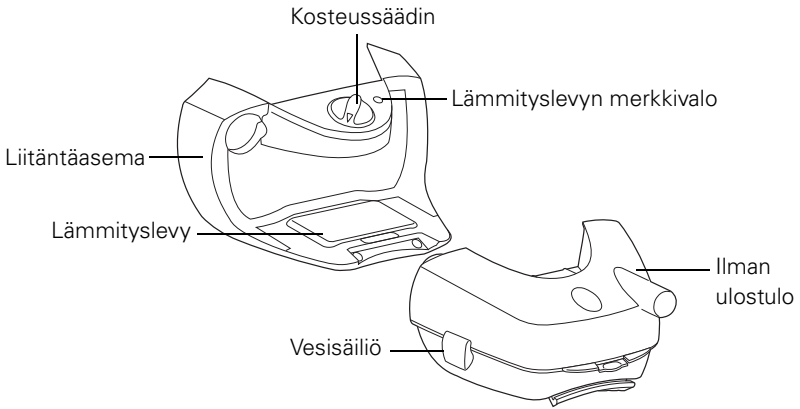

Kuva 1: HumidAire 2i -laitteen osat

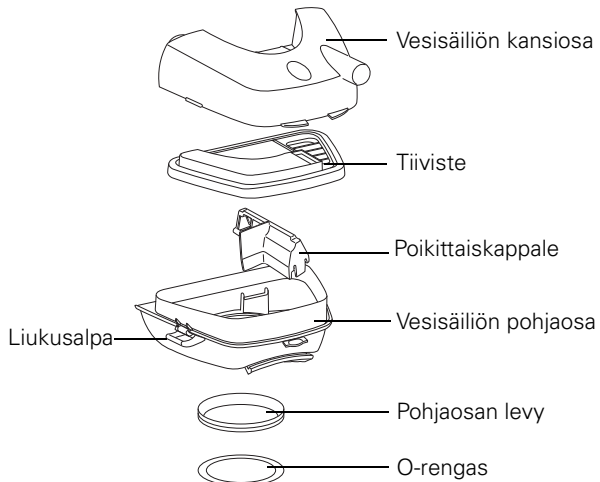

Kuva 2: Vesisäiliön osat

Käyttöönotto

HumidAire 2i -laitteen käyttöönotto



VAROITUS

Varmista, että CPAP-, APAP- tai bilevel-laite ei ole liitettyä pistorasiaan ennen kuin alat liittää HumidAire 2i -laitetta.

- 1** Irrota kansi laitteen etupuolelta seuraavasti:
 1. Paina etupuolen kannen alla olevaa lukitusta.
 2. Samalla kuin painat lukitusta, nosta ja vedä etupuolen kantta irti laitteesta. Kannen pitäisi irrota alareunastaan ja oikeasta reunastaan. Kannen pitää olla edelleen kiinni vasemmasta reunastaan.

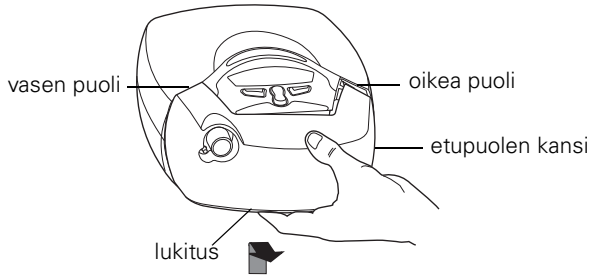

- 3.** Pidä kiinni laitteen alaosasta vasemmalla kädelläsi. Vedä etukannen oikeaa reunaa lujasti oikealla kädelläsi ja nosta sitä, kunnes kansi irtoaa kokonaan.

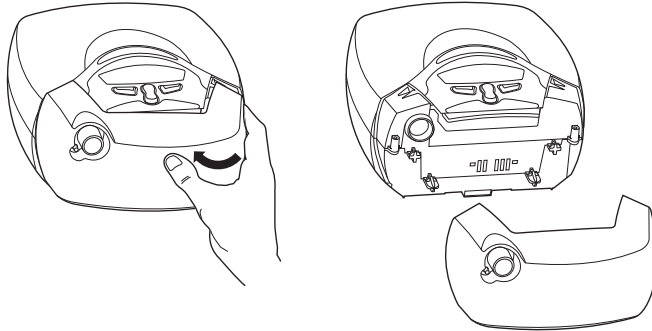

Huomautus

- *Laita etupuolen kansi paikoilleen näin: a) Katso, että etukannen sisäpuolella oleva ilman ulostuloliitäntä tulee samalle kohdalle laitteen ilmantuloliitännän kanssa; b) Työnnä etukansi lujasti paikoilleen laitteeseen niin, että se naksahtaa paikoilleen.*
- *Muista ottaa etukansi mukaasi matkoille, jos joudut käyttämään CPAP-, APAP- tai bilevel-laitetta ilman ilmankostutinta.*

- 2** Irrota HumidAire 2i -laitteen vesisäiliö liitäntäasemasta. Saat vesisäiliön pois nostamalla vesisäiliön pohjassa olevaa salpaa ja vetämällä vesisäiliön pois liitäntäasemasta.

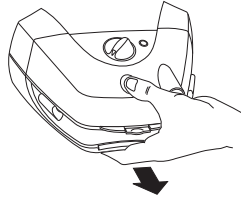

- 3** Työnnä ilmankostuttimen liitäntäasema (jossa ei ole vesisäiliö paikoillaan) laitteeseen, kunnes se naksauttaa paikoilleen..

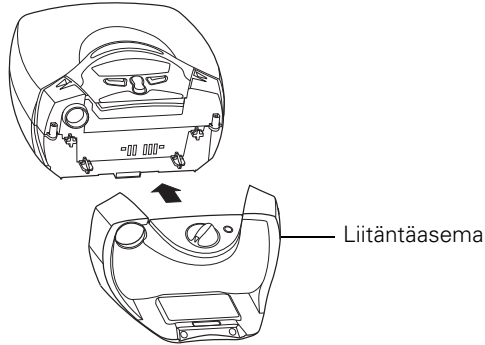

Huomautus

- *Tämän käyttöohjeen kuvat ovat vain havainnollistamista varten ja kuvissa esitetyt laitteet voivat poiketa omasta laitemallistasi.*
 - *Normaalikäytössä HumidAire 2i -liitäntäasemaa ei tarvitse irrottaa, kun se on liitetty CPAP-, APAP- tai bilevel-laitteeseen. Jos joudut irrottamaan liitäntäaseman, paina liitäntäaseman alalaidassa olevaa lukitusta ja vedä liitäntäasema irti laitteesta.*
 - *Kun irrotat liitäntäasemaa, varmista, että vesisäiliö on ensin irrotettu asemasta.*
- 4** Laita virtajohto laitteen takana olevaan liitäntään. Liitä virtajohdon toinen pää pistorasiaan.

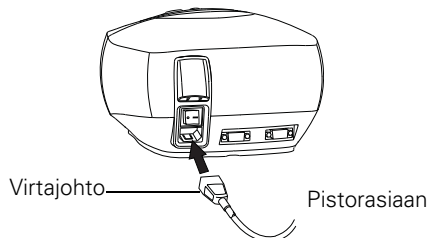



VAROITUS

- Varmista, että CPAP-, APAP- tai bilevel-laite on irrotettu pistorasiasta ennen kuin liität siihen HumidAire 2i -laitteen.
- Varmista, että virtajohto ja pistoke ovat ehjiä ja että laitteet eivät ole vaurioituneita.

- 5** Aseta laite tukevalle, tasaiselle pinnalle sängyn viereen. Katso, että laite on sängyn nukkumakorkeutta alempana niin, että mahdollinen liika kondensaatio pääsee valumaan takaisin vesisäiliöön.



HUOMIO

Älä sijoita laitetta niin, että sen voi tönäistä vahingossa nurin.



VAROITUS

Älä laita vettä vesisäiliöön, kun se on kiinni liitäntäasemassa ja CPAP-, APAP- tai bilevel-laitteessa.

- 6** Käännä vesisäiliö niin, että sen ilma-aukko on ylöspäin. Täytä vesisäiliö pesualtaan yläpuolella ilma-aukon kautta tarkasti vesisäiliön pohjaosan sivussa olevaan enimmäisvesimäärän merkintään saakka.

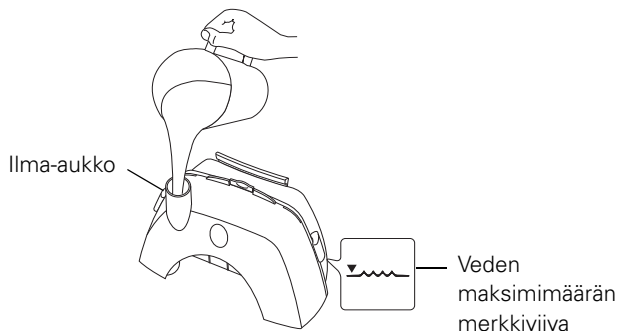

HumidAire 2i -laitteen vesisäiliö on täytettävä puhtaalla vedellä ennen käyttöä. Varmista aina, että vesisäiliö on puhdas. Ks. "Puhdistus ja huolto" sivulla 13.



VAROITUS

Älä täytä vesisäiliötä liian täyteen, koska muuten vettä voi päästä CPAP-, APAP- tai bilevel-laitteeseen ja ilmaletkuun.



HUOMIO

Älä käytä vedessä mitään lisäaineita, varsinkaan aromaattisia aineita (esim. tuoksuöljyjä ja hajusteita). Ne voivat heikentää laitteen ilmankostutustehoja ja/tai heikentää vesisäiliön valmistusmateriaaleja.

- 7** Työnä vedellä täytetty vesisäiliö ilmankostuttimen liitäntäasemaan (joka on jo kiinni CPAP-, APAP- tai bilevel-laitteessa), kunnes se naksahtaa paikoilleen. Varmista, että vesisäiliö on kunnolla paikoillaan.

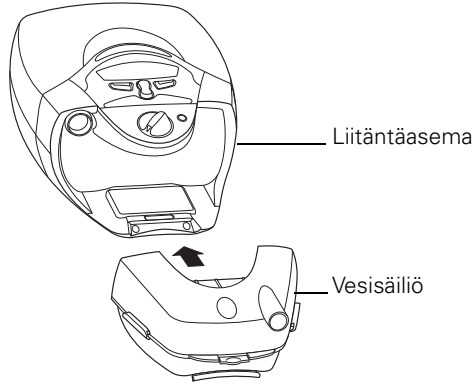

VAROITUS

- Liitä aina HumidAire 2i -liitäntäasema ennen kuin laitat vesisäiliön paikoilleen.
 - Jotta CPAP-, APAP- tai bilevel-laitteeseen ei pääsisi vettä, siirrä tai kuljeta laitetta silloin, kun HumidAire 2i on paikoillaan vain, kun vesisäiliö on tyhjä ja täysin kuiva.
- 8** Liitä ilmaletkun toinen pää lujasti vesisäiliön ilman ulostuloaukkoon ja toinen pää maskiin.

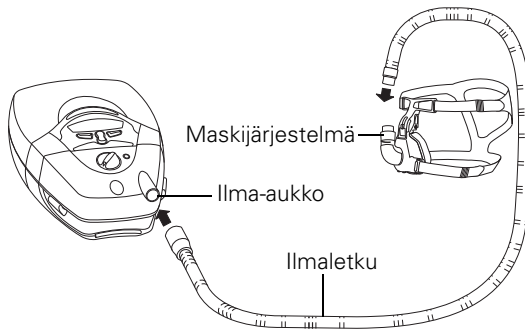

HumidAire 2i on nyt valmis käytettäväksi. Hoidon aloittamista käsitellään ks. "Laitteen käyttäminen" sivulla 9.

Laitteen käyttäminen

Hoidon aloittaminen

HumidAire 2i on täytettävä puhtaalla vedellä ja liitettävä CPAP-, APAP- tai bilevel-laitteeseen niin, että ilmaletku ja maski ovat liitettynä. Ks. kohta "HumidAire 2i -laitteen käyttöönotto" sivulla 5.

- 1 Katso, että laite saa virtaa pistorasiasta. Laita laitteen takana oleva virtakytkin ON-asettoon.

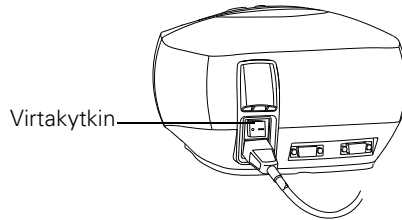

Kun laite on laitettu päälle, näytölle tulee näkyviin lämmitystoimintoa koskeva kehote (ei kaikissa laitemalleissa).

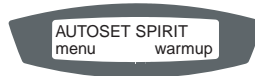

Lämmitystilasta ilmoittava viesti tulee automaattisesti näkyviin, kun HumidAire 2i on liitettynä CPAP-, APAP- tai bilevel-laitteeseen. Kun toiminto on päällä, vesi lämpiää ennen kuin hoito alkaa.

Huomautus: Laite tunnistaa automaattisesti, onko HumidAire 2i liitettynä vai ei. Ilmankostuttimen asetusta ei tarvitse muuttaa valikon kautta.

- 2 Lämmitä vesi ennen hoidon aloittamista valitsemalla lämmitystoiminto. Ohita tämä vaihe, jos et halua käyttää lämmitystoimintoa.

Lämmitystoiminto (ei käytettävissä kaikissa malleissa)

Lämmitystoiminnolla voit esilämmittää kostuttimen veden ennen hoidon aloittamista. Silloin laitteesta tuleva ilma on miellyttävän kosteaa heti hoidon aloittamisesta lähtien.

Voit alkaa käyttää laitetta milloin vain ilmankostuttimen lämmitystilan aikana. Lämmitystoiminto menee automaattisesti pois päältä 30 minuutin kuluttua, jos hoitoa ei aloiteta.

Lämmitystoiminnon käynnistäminen:

1. Paina laitteesi mallista riippuen ohjauspaneelin **oikeanpuoleista** (lämmitys) näppäintä tai **Syöttö**-näppäintä.

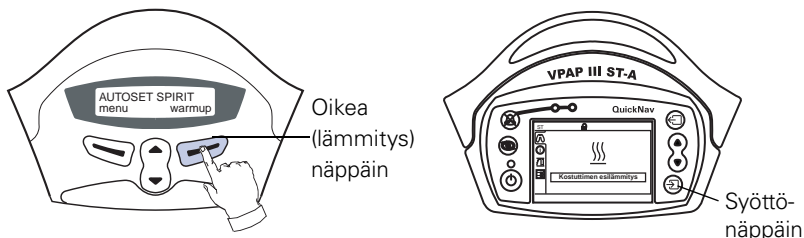

2. Näytölle avautuu lämmitysnäyttö (jonka ulkonäkö vaihtelee laitemallista riippuen), joka ilmaisee, että lämmitystoiminto on päällä.

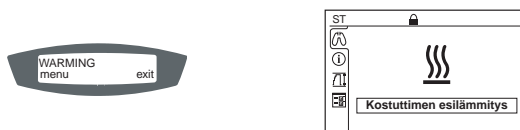

3. Kun HumidAire 2i on lämmitystilassa, voit:

- aloittaa hoidon milloin vain painamalla **etupuolen näppäintä** tai **Syöttö**-näppäintä (laitemallista riippuen).
- siirtyä valikkoihin painamalla **vasenpuoleista** (menu/valikko) näppäintä. Jos laitteesi on VPAP™ III ST-A QuickNav™, käytä **ylös/alas**- ja **Syöttö**-näppäimiä siirtyäksesi valikkoihin.
- voit lopettaa lämmitystoiminnon milloin vain painamalla **oikeanpuoleista** (exit/lopetä) näppäintä (ei koske VPAP III ST-A QuickNav -laitetta).

- 3** Käännä ilmankosteuden säädin haluttuun asentoon. Säätimen asteikko käy ilmi alla olevasta kuvasta. Asetuksella 1 saadaan vähiten lämmitettyä ilmankosteutusta ja asetuksella 6 eniten lämmitettyä ilmankosteutusta. Voit kytkeä lämmitetyn ilmankosteutuksen pois päältä asetuksella, joka on merkitty symbolilla ○.

Aloitusasetukseksi suositellaan asetusta 3. Säädä asetusta tarvittaessa säätimellä suuremmaksi tai pienemmäksi, kunnes löydät miellyttävimmän ja tehokkaimman asetuksen. Voit säätää ilmankosteutusasetusta milloin vain.



Tarkoituksena on saada kosteaa ilmaa maskin kautta ja samalla välttää kondensaatiota ilmaletkussa. Ihanteellinen asetus riippuu kulloinkin käyttöympäristön lämpötilasta ja ilmankosteudesta.

Kohdassa ”Hyödyllisiä vihjeitä” sivulla 12 on enemmän neuvoja oikean asetuksen valitsemiseksi.

- 4 Sovita maski sen käyttöohjeessa selostetulla tavalla.



VAROITUS

Ennen kuin aloitat hoidon, varmista, että maski on kunnolla paikoillaan ja että maski ja ilmaletku on liitetty oikein.

- 5 Paina ohjauspaneelin **etupuolen** näppäintä tai **Syöttö**-näppäintä (laitteesi mallista riippuen). Tai jos SmartStart™-toiminto on käytössä, ala vain hengittää maskiin. Laitteesta pitäisi alkaa virrata ilmaa.

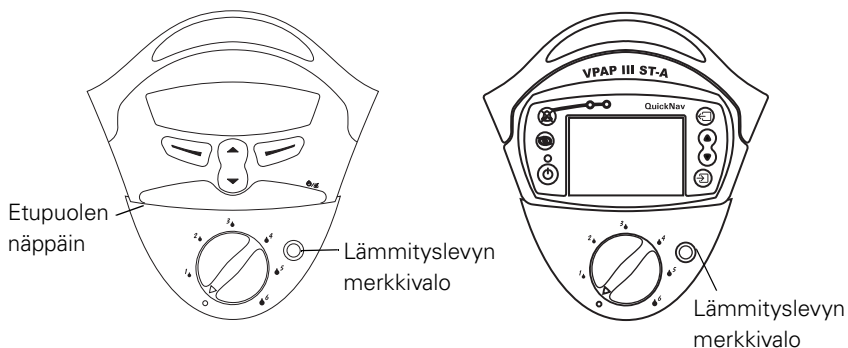

Huomautus: Lämmityslevyn merkkivalo syttyy käytön aikana ajoittain ilmaisemaan, että lämmityselementti on päällä. HumidAire 2i -laitteessa on nopea lämmityselementti, joten lämmitysajat ovat hyvin lyhyitä. Älä ole huolissasi, vaikka merkkivalo vain välähtäisi hyvin nopeasti.

- 6 Käy makuullesi ja asettele ilmaletkut niin, että ne pääsevät liikkumaan vapaasti, kun kääntyilet nukkuessasi.



VAROITUS

Älä jätä pitkiä letkuja sängyn pääpuoleen. Ne voivat kiertyä pääsi tai kaulasi ympärille, kun nuket.

Hoidon lopettaminen

Voit lopettaa hoidon milloin vain ottamalla maskin pois ja painamalla **etupuolen** näppäintä tai **Syöttö**-näppäintä (laitteesi mallista riippuen). Tai jos SmartStart-toiminto on päällä, ota vain maski pois kasvoiltasi, niin hoito päättyy.

Huomaat ehkä, että laite puhaltaa edelleen hiukan ilmaa, kun olet painanut **etupuolen** näppäintä tai **Syöttö**-näppäintä (laitteesi mallista riippuen). Laite voi puhaltaa ilmaa jopa tunnin nopeuttaakseen lämmityslevyn jäähtymistä. Voit kuitenkin laittaa virran pois päältä milloin vain ja antaa lämmityslevyn jäähtyä ilman laitteesta puhaltavaa ilmaa.

Hyödyllisiä vihjeitä

Kondensoitumista maskissa tai ilmaletkussa

Maskiin tai ilmaletkuun voi kondensoitua liikaa vettä. Näin voi käydä ajoittain ja erityisesti kylmällä ilmalla. Käännä ilmankosteutuksen säädintä pienemmälle, kunnes kondensaatio vähenee.

Kondensaatiota voi syntyä myös, jos ilmaa puhaltaa suoraan ilmaletkuihin esim. tuulettimesta tai ilmastointilaitteista. Tällöin kostea ilma jäähtyy nopeasti, jolloin kondensaatio lisääntyy. Vältä tällaisia tilanteita, jos se vain on mahdollista. Voit yrittää vähentää kondensaatiota asettamalla ilmaletkun vuodevaatteiden alle.

On suositeltavaa sijoittaa laite niin, että mahdollinen liiallinen kondensoitunut vesi valuu takaisin vesisäiliöön.

Kuivumisoireita ilmankosteutuksesta huolimatta

Jos kuivumisoireita esiintyy kosteudesta huolimatta, ilmankosteutus on ehkä säädetty niin alhaiseksi, että se ei ole tehokasta. Suurena ilmankosteutuksen asetusta vähitellen muutaman yön aikana, kunnes oireet häviävät.

Jos kuivumisoireita ilmenee edelleenkin, vaikka olet suurentanut ilmankosteutuksen asetusta, hengität ehkä suun kautta. Suun kautta hengittäminen tai ilman virtaaminen suun kautta aiheuttavat ylempien hengitysteiden kuivumista ja ärtymistä. Jos ongelma johtuu tästä, koko kasvot peittävästä maskista tai leukanauhasta voi olla apua. Kysy tarkempia neuvoja sinua hoitavalta lääkäriltä tai laitteen myyjältä.

Nenäinfektioita tai nuhaa

Jos sinulla on nuha tai jokin nenäinfektio, puhdista HumidAire 2i huolellisesti joka päivä. Älä laita vesisäiliöön aromaattisia öljyjä tai tukkoisuutta lievittäviä aineita.



HUOMIO

Älä käytä mitään lisäaineita, varsinkaan aromaattisia aineita (esim. tuoksuöljyjä tai hajusteita). Ne voivat heikentää laitteen ilmankostutustehoa ja/tai heikentää vesisäiliön valmistusmateriaaleja.

Mineraalisaostumia

Vesisäiliön pohjalle voi kertyä valkoista jauhetta tai sakkaa. Ne ovat vesijohtovedessä olevia mineraalisaostumia. Poista nämä saostumat hangaten vesisäiliötä varovasti käyttäen mietoa astianpesuainetta.

Saostumia voidaan välttää täyttämällä vesisäiliö vedellä, josta on poistettu suolat.

Vuodenaikojen muutokset

Voit joutua säätämään ilmankosteutusasetusta eri vuodenaikoihin sopivaksi tai jos matkustat johonkin, missä on erilainen ilmasto.

Puhdistus ja huolto

Puhdista ja huolla laite säännöllisesti tässä jaksossa annettujen ohjeiden mukaisesti.

HumidAire 2i -kostuttimen puhdistaminen toista potilasta varten

HumidAire 2i -kostutin on desinfioitava ennen kuin se annetaan toisen potilaan käyttöön. Tarkat desinfiointiohjeet ovat saatavissa ResMedin nettisivuilta osoitteesta www.resmed.com ja niihin on tutustuttava ennen kuin laite annetaan toiselle potilaalle.

Huomautus: HumidAire 2i -kostutinta on saatavissa sekä kirkkaasta polykarbonaatista (PC) että savunharmaasta polysulfonista (UDEL) valmistettuna. Suositeltavat HumidAire 2i -kostuttimen puhdistus-, desinfiointi- ja sterilointiohjeet käyvät ilmi osoitteesta www.resmed.com.

HumidAire 2i -kostuttimen puhdistaminen kotikäytössä



VAROITUS

Sähköiskun vaara. Älä upota laitetta tai sen virtajohtoa veteen. Irrota laitteen virtajohto aina pistorasiasta ennen kuin alat puhdistaa laitetta ja varmista, että laite on kuiva ennen kuin liität virtajohdon pistorasiaan.

- 1 Laita laitteen takana oleva virtakytkin OFF-asentoon ja irrota virtajohto pistorasiasta.
- 2 Anna lämmityslevyn ja jäljellä olevan veden jäähtyä 10 minuuttia.
- 3 Irrota vesisäiliö. Nosta vesisäiliön pohjaosassa oleva lukitussalpa ylös ja vedä vesisäiliö pois liitäntäasemasta.

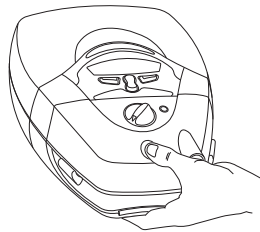

VAROITUS

- Ole varovainen, kun käsittelet HumidAire 2i -laitetta. Vesisäiliössä oleva vesi voi olla kuumaa.
 - Älä koske vesisäiliön pohjassa olevaa levyä, kun irrotat vesisäiliön liitäntäasemasta. Levy voi olla kuumaa.
- 4 Kaada jäljellä oleva vesi pois kääntämällä vesisäiliö ylösalaisin niin, että vesi tulee ulos ilma-aukosta.

5 Vesisäiliön purkaminen

1. Avaa sivulukitukset vetämällä niitä alaosiastaan.

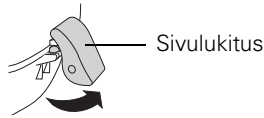

2. Pidä vesisäiliöstä kiinni kuvan osoittamalla tavalla:

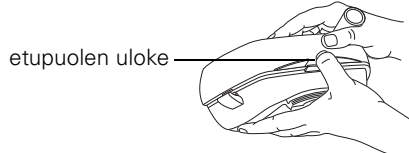

3. Irrota vesisäiliöosa vetämällä molempia puoliskoja irti toisistaan. Paina peukalollasi etupuolella olevaa uloketta.

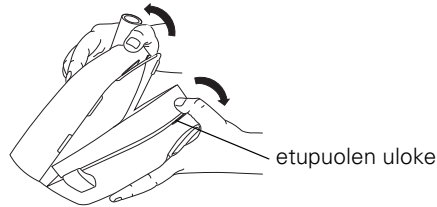

4. Ota tiiviste pois irrottamalla se kannen sisäpuolelta.

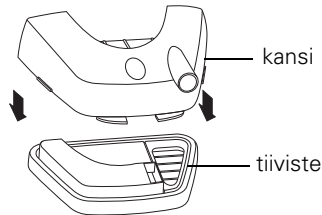

5. Irrota poikittaiskappale vesisäiliön pohjaosan sisäpuolelta.

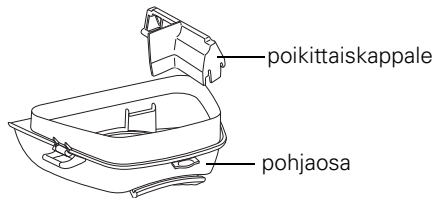

- 6 Kaada pois jäljellä oleva vesi.

Vesisäiliön pohjaosassa olevaa levyä ei tarvitse irrottaa. Jos se kuitenkin irrotetaan, se saadaan paikoilleen seuraavasti:

1. Käännä vesisäiliön pohjaosa ylösalaisin.
2. Aseta levy alla olevan kuvan mukaisesti niin, että sen avonainen puoli on

alaspäin. Paina sitten levyä lujasti alaspäin vesisäiliöön.

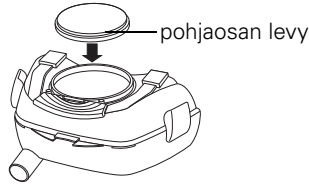

Huomautus: Levy ei mene vesisäiliöön, jos levy on ylöspäin. Ennen kuin laitat levyn paikoilleen, varmista, että O-renkas on kunnolla paikoillaan levyssä olevassa urassa.

7 Puhdistus

VESISÄILIÖ

Pese kansiosa, tiiviste, poikittaiskappale ja pohjaosa lämpimässä vedessä, jossa on astianpesuainetta, tai astianpesukoneessa. Huuhto osat huolellisesti puhtaalla vedellä ja anna niiden kuivua auringonvalolta suojatussa paikassa. Pese osat päivittäin tai jokaisen käyttökerran jälkeen. Tarkista, että vesisäiliö ei ole kulunut tai rikkiäinen. Vaihda rikki menneet osat.



HUOMIO

Älä käytä mitään seuraavista aineista, kun puhdistat HumidAire 2i -laitteen eri osia. Nämä aineet voivat vaurioittaa tuotetta ja lyhentää sen käyttöikää:

- valkaisuaine-, kloori-, alkoholi- tai ammoniakkipohjaiset pesunesteet
- kosteuttavat, antibakteeriset tai glyseriinipohjaiset saippuat
- vedenpehmenäys- ja -saostumienpoistoaineet.

Jos peset osat astianpesukoneessa, vältä käyttämästä pitkiä pesuohjelmia tai pesuohjelmia, joissa käytetään hyvin kuumaa lämpötilaa (kuumempaa kuin 70 °C). Älä käytä vahvasti emäksisiä pesuaineita ja huuhtelukirkasteita.

LIITÄNTÄASEMA

Pyyhi liitännäseman ulkopuoli silloin tällöin kostealla puhdistusliinalla.

8 Vesisäiliön kokoaminen

Kun vesisäiliön kaikki osat ovat puhtaita ja kuivia, kokoa vesisäiliö seuraavasti:

1. Aseta poikittaiskappale kannattimiinsa vesisäiliön pohjaosan sisäpuolelle.

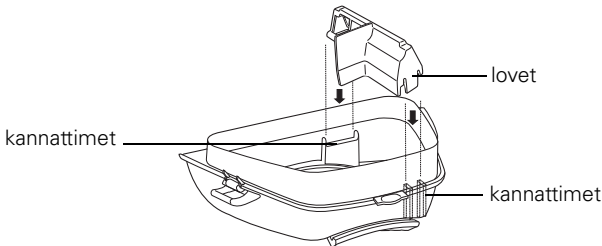

2. Asettele tiiviste vesisäiliön pohjaosan reunukselle. Paina tiivistettä reunaa

vasten kauttaaltaan ja varmista, että tiiviste tulee kunnolla paikoilleen.

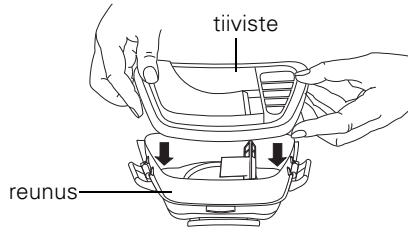

3. Laita kansiosa vesisäiliön pohjaosan päälle. Sulje kansi- ja pohjaosa painamalla niitä lujasti yhteen.

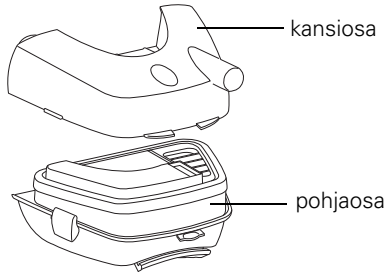

4. Sulje sivulukitukset kuvan osoittamalla tavalla.

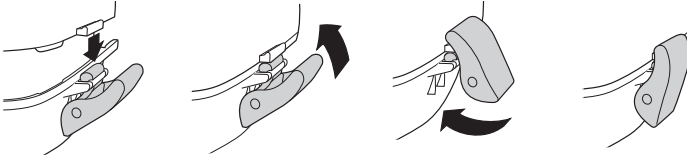

Huomautus

Jos sivulukitukset irtoavat vesisäiliön pohjaosasta, kiinnitä ne paikoilleen kuvan osoittamalla tavalla.

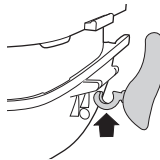

Sivulukituksissa on kaksi osaa. Jos ne irtoavat toisistaan, napsauta ne yhteen kuvan osoittamalla tavalla. Laita paikoilleen ensin saranan (b) pienempi pää (a), pidä sitä alhaalla ja paina se lujasti paikoilleen.

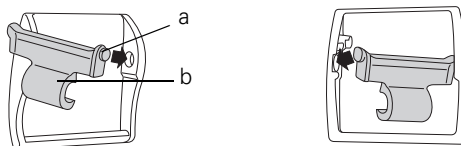

Huolto

Tämä tuote, (HumidAire 2i), on annettava valtuutetun ResMed-huollon tarkastettavaksi 5 vuoden kuluttua valmistuspäivästä. Ennen tätä ajankohtaa laitteen on tarkoitus toimia turvallisesti ja luotettavasti sillä edellytyksellä, että laitetta käytetään ja hoidetaan ResMedin ohjeiden mukaisesti. ResMedin takuuta koskevat tiedot on toimitettu laitteen mukana, kun laite on hankittu. Jos laitteessa ilmenee jotain epätavallista, sen kanssa, kuten muiden sähkölaitteiden, on oltava varovainen ja laite on toimitettava valtuutettuun ResMed-huoltoon tarkastettavaksi.

Vianetsintä

Jos laitteen käytössä ilmenee ongelmia, kokeile seuraavia ehdotuksia. Jos ongelma ei ratkea ohjeiden avulla, ota yhteyttä laitteen myyjään. Älä yritä avata laitetta.



VAROITUS

Laitetta saa huoltaa ja korjata vain valtuutettu huoltohenkilö. Älä yritä missään tapauksessa huoltaa tai korjata laitetta itse.

Ongelma	Mahdollinen syy	Ratkaisu
Laitte ei toimi (näytöllä ei näy mitään)	Virtajohtoa ei ole liitetty kunnolla pistorasiaan.	Tarkista, että virtajohto on laitettu kunnolla pistorasiaan.
	Laitetta ei ole laitettu päälle.	Tarkista, että laitteen takana oleva virtakytkin on ON-asennossa.
	Vika pistorasiassa.	Kokeile toista pistorasiaa.
Lämmityslevyn merkkivalo ei syty	Laitteen etupuolen näppäintä ei ole painettu.	Paina laitteen etupuolen näppäintä saadaksesi lämmityslevyn päälle.
	Säädin on OFF-asennossa.	Käännä säädin johonkin muuhun kuin OFF-asentoon.

Ongelma	Mahdollinen syy	Ratkaisu
Vesisäiliö vuotaa	Vesisäiliö on rikki tai siinä on halkeamia.	Hanki uusi vesisäiliö laitteen myyjältä.
	Kansiosa ei ole kunnolla kiinni.	Paina kansiosaa lujasti alaspäin.
	Vesisäiliön tiiviste ei ole kunnolla paikoillaan.	Varmista, että tiiviste on kunnolla paikoillaan vesisäiliön sisäpuolella.
	Sivulukitukset eivät mene kunnolla kiinni.	Varmista, että molemmat lukitussalvat ovat kunnolla paikoillaan.
	Pohjaosan levy ei ole kunnolla paikoillaan.	Varmista, että pohjaosan levy on kunnolla paikoillaan.
Ilma ei virtaa	Ilmaletku ei ole liitetty kunnolla.	Liitä ilmaletku page 5, kohdassa "Käyttöönotto" olevien ohjeiden mukaisesti.
	Ilmaletku on tukossa, puristuksissa tai siinä on reikä.	Avaa tai vapauta ilmaletku. Tarkista, että ilmaletkussa ei ole reikiä.
	CPAP-, APAP- tai bilevel-laite ei toimi kunnolla.	Katso CPAP-, APAP- tai bilevel-laitteen käyttöohjeen vianmäärittämyskohta.
	Vesisäiliö on liian täynnä.	Kaada vesisäiliöstä vähän vettä pois. Varmista, että vesi ei ole maksimimäärän merkkiviivan yläpuolella.
Vettä roiskuu kasvoille	Vesisäiliö on liian täynnä.	Kaada vesisäiliöstä vähän vettä pois.
	Ilmankosteutus on säädetty liian suureksi, jolloin ilmaletkuun ja maskiin kondensoituu vettä.	Käännä kosteussäädintä pienemmälle.
	Ilmaletkuun puhaltava ilma (tuulettimesta tai ilmastointilaitteesta) saa aikaan kondensaatiota.	Eristä ilmaletku. Ilmaletkun laittaminen vuodevaatteiden alle voi auttaa vähentämään kondensoitumista.

Ongelma	Mahdollinen syy	Ratkaisu
Ilma ei tunnu kostealta	Kosteussäädin on asetettu liian pienelle.	Käännä kosteussäädintä suuremmalle.
	HumidAire 2i -lämmityselementti ei toimi.	Ota yhteyttä laitteen valmistajaan.
Ilma on liian kosteaa	Kosteussäädin on asetettu liian suurelle.	Käännä kosteussäädintä pienemmälle.
	Suuri ilman suhteellinen kosteus.	Säädä ilmankosteusasetusta.

Tekniset tiedot

Suorituskyky

Lämmityslevyn maksimilämpötila: 75 °C

Lämpötilan katkaisu: 93 °C

Maksimikostutus: 95 % suhteellinen ilmankosteus (säädin asetettu suurimpaan asetukseensa, virtausnopeus 50 litraa/min, ympäristön ilman lämpötila 20 °C, ympäristön ilman suhteellinen kosteus 40 %).

Mitat (korkeus x leveys x syvyys)

123 mm x 218 mm x 183 mm (liitäntäasema ja vesisäiliö)

Paino

900 g (liitäntäasema ja vesisäiliö ilman vettä)

Vesisäiliön tilavuus

Enimmäismäärän merkkiiviivaan asti: 400 ml

Virransyöttö

AutoSet Spirit -laitteen ja HumidAire 2i -laitteen sähkönsyöttöalue:

100–240 V, 50–60 Hz, < 528 VA (maksimivirrankulutus).

Todellinen virrankulutus vaihtelee riippuen esim. asetetusta lämpötilasta, asetuspaineesta, käytettävistä lisävarusteista, korkeudesta merenpinnan yläpuolella ja huoneilman lämpötilasta.

Rakenne ja materiaalit

Liitäntäasema: Paloa hidastava kestumuovi

Vesisäiliö: Ruiskupuristettu muovi

Ympäristöolosuhteet

Käyttölämpötila: +5 °C – +40 °C

Käyttölämpötila: 10-95 %, ei-kondensoiva

Varastointi- ja kuljetuslämpötila: -20 °C – +60 °C

Ilmankosteus varastoinnin ja kuljetuksen aikana: 10-95 %, ei-kondensoiva

IEC 60601-1 -luokitus

Luokka II (kaksoiseristetty)

Tyyppi CF

Sähkömagneettinen yhteensopivuus

Tuote vastaa kaikkia sovellettavissa olevia sähkömagneettista yhteensopivuutta koskevia vaatimuksia standardin IEC60601-1-2 mukaisesti asuin- ja liiketila ympäristössä ja kevyen teollisuuden ympäristössä.

Kostuttimen suorituskyky

Seuraavat asetukset on testattu olosuhteissa, joissa lämpötila on 23 °C ja suhteellinen ilmankosteus 40 %:

CPAP-paine maskissa cm H ₂ O	Laitteistosta tuleva kosteus, RH %	Laitteistosta tuleva nimellinen AH ^a , BTPS ^b
	Asetus 6	Asetus 6
4	> 95	18
10	> 95	14
15	> 95	13
20	> 95	12
25	> 95	12

a. AH – absoluuttinen kosteus (mg/l).

b. BTPS – ilma kehon lämpötilassa, vallitsevassa paineessa, täysin vesihöyryllä saturoituna.

Huomautus: Valmistaja pidättää oikeuden muuttaa tietoja ilman ennakoilmoitusta.

Laitteeseen merkityt symbolit



Huomio, katso mukana tulevia ohjeita



CF-tyyppi soveltuvin osin



Luokan II laite



Tippuvesisuojaus



Kuuma pinta



Älä koske!



Veden maksimimerkkiiviiva



Ympäristötiedot

Eurooppalainen WEEE 2002/96/EY -direktiivi edellyttää, että sähköiset ja elektroniset laitteet hävitetään oikealla tavalla. Tämä laite on hävitettävä lajiteltuna jätteenä, ei lajittelemattomana yhdyskuntajätteenä. Laitteen hävittämisessä tulee käyttää paikallisia keräys-, uusiokäyttö- ja kierrätysjärjestelmiä. Näiden keräys-, uusiokäyttö- ja kierrätysjärjestelmien tarkoituksena on vähentää luontoon kohdistuvaa rasitusta ja estää vaarallisten aineiden haittavaikutukset ympäristölle.

Saat neuvoja jätteenkäsittelystä paikallisilta jätteiden käsittelystä vastaavilta viranomaisilta. Oheinen kieltomerkki kehottaa käyttämään edellä mainittuja jätteenkäsittelyjärjestelmiä. Saat tarvittaessa tietoja ResMedin laitteiden kierrätyksestä ja hävittämisestä paikalliselta ResMed-edustajalta tai -jälleenmyyjältä tai tutustumalla sivuihimme osoitteessa www.resmed.com/environment.

Rajoitettu takuu

ResMed takaa, että hankkimassasi ResMed-tuotteessa ei ilmene materiaali- tai valmistusvirheitä edempänä määritetyn ajan sisällä siitä päivästä laskettuna, kun laitteen on hankkinut sen alkuperäinen ostaja. Tämä takuu ei ole siirrettävissä.

Tuote	Takuuaika
ResMed-ilmankostuttimet, ResControl™, ResLink™, ResTraxx™	1 vuosi
ResMed-virtausgeneraattorit	2 vuotta
Lisävarusteet, maskit (mukaan lukien maskin runko-osa, pehmike, pääremmit ja letku). Ei koske kertakäyttöisiä tuotteita.	90 päivää

Huomautus: Kaikkia malleja ei ole saatavissa kaikkialla.

Jos tuotteessa ilmenee vikaa normaalissa käytössä, ResMed korjaa tai vaihtaa oman harkintansa mukaan viallisen tuotteen tai sen osan. Tämä rajoitettu takuu ei koske seuraavia tapauksia:

- tuote on vaurioitunut siksi, että sitä on käytetty väärin tai väärään tarkoitukseen tai siihen on tehty muutoksia;
- tuotetta on korjannut huoltoliike, jota ResMed ei ole valtuuttanut tekemään kyseisenlaisia korjauksia;

c) tuote on vaurioitunut tai likaantunut tupakan-, piipun-, sikarin- tai muun savun takia;

d) virtausgeneraattori on vaurioitunut siksi, että sen päälle tai sisään on mennyt vettä.

Takuu lakkaa olemasta voimassa, jos tuote myydään eteenpäin sen alueen ulkopuolelle, josta se on alunperin ostettu. Tuotteen alunperin hankkineen ostajan on tehtävä tuotevirheitä koskevat reklamaatiot tuotteen alkuperäiseen ostopaikkaan.

Tätä takuuta sovelletaan muun erityisen tai hiljaisen takuun asemasta, ja niihin kuuluvat myös myytävyyttä ja tiettyyn tarkoitukseen sopivuutta koskevat takuut. Joissain osavaltioissa ei hyväksytä hiljaisen takuun pituuden rajoittamista, joten edellä mainittu rajoitus ei ehkä koske kaikkia kuluttajia.

ResMed ei ole vastuussa mistään suorista tai välillisistä vahingoista, joiden katsotaan aiheutuneen ResMedin jonkin tuotteen myynnistä, asennuksesta tai käytöstä. Joissain osavaltioissa ei hyväksytä suorien tai välillisten vahinkojen poissulkemista tai rajoittamista, joten edellä mainittu rajoitus ei ehkä koske kaikkia kuluttajia. Tämä takuu antaa tietyt juridiset oikeudet, ja kuluttajalla voi olla muitakin oikeuksia, jotka vaihtelevat osavaltiosta riippuen.

Tarkempia tietoja takuuoikeuksista paikalliselta ResMed-myyjältä tai ResMed-edustajalta.